

PARTICOLARE RECINZIONE

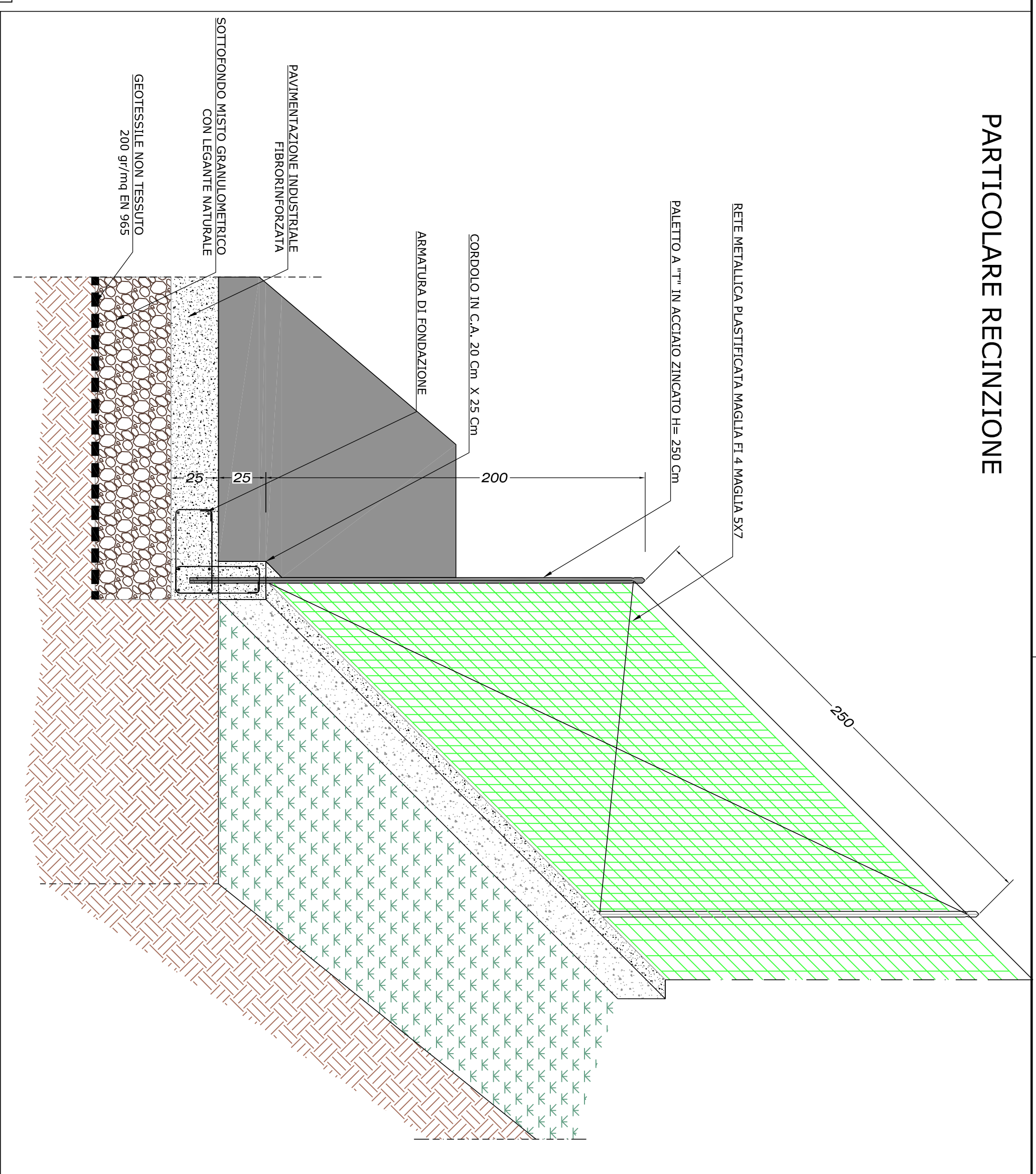

PARTICOLARE CORDOLO DI PERIMETRAZIONE

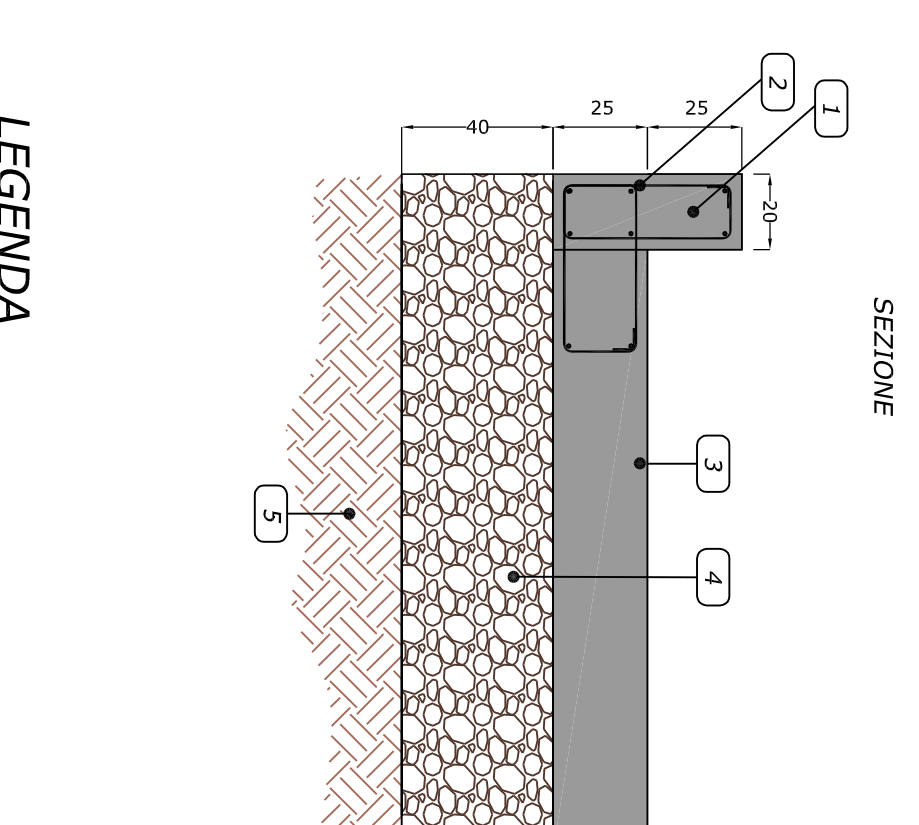

LEGENDA

- 1 CORDOLO IN CEMENTO ARMATO 25 CM X 20 CM
- 2 ARMATURA STAFFE Ø 10 FERRI LONGITUDINALI Ø 10
- 3 PAVIMENTAZIONE IN C/S FIBROFORZATO SPESORE CM 25
- 4 SOTTOPONDO DI PAVIMENTAZIONE IN MISTO GRANULOMETRICO CON LEGANTE NATURALE
- 5 TERRENO NATURALE

QUOTE PIAZZALE

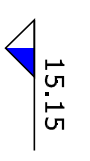

CORDOLO IN PROGETTO

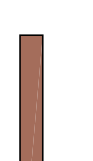

ARMATURA CORDOLO IN PROGETTO

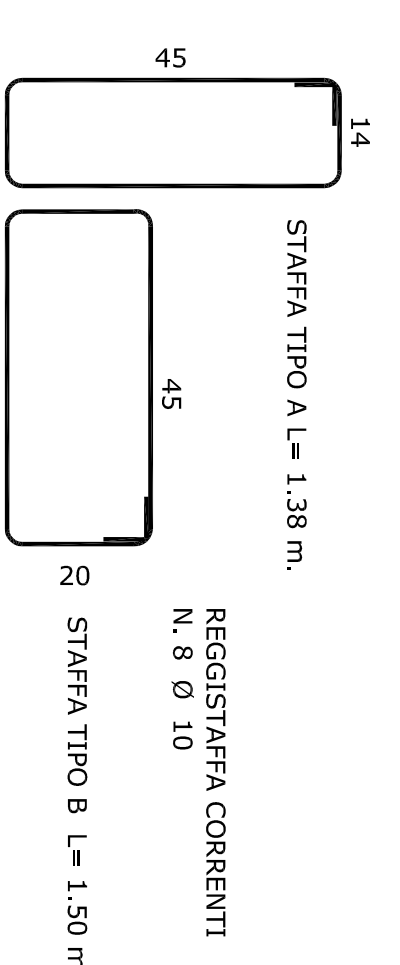

RECINZIONE ESISTENTE

RECINZIONE IN PROGETTO

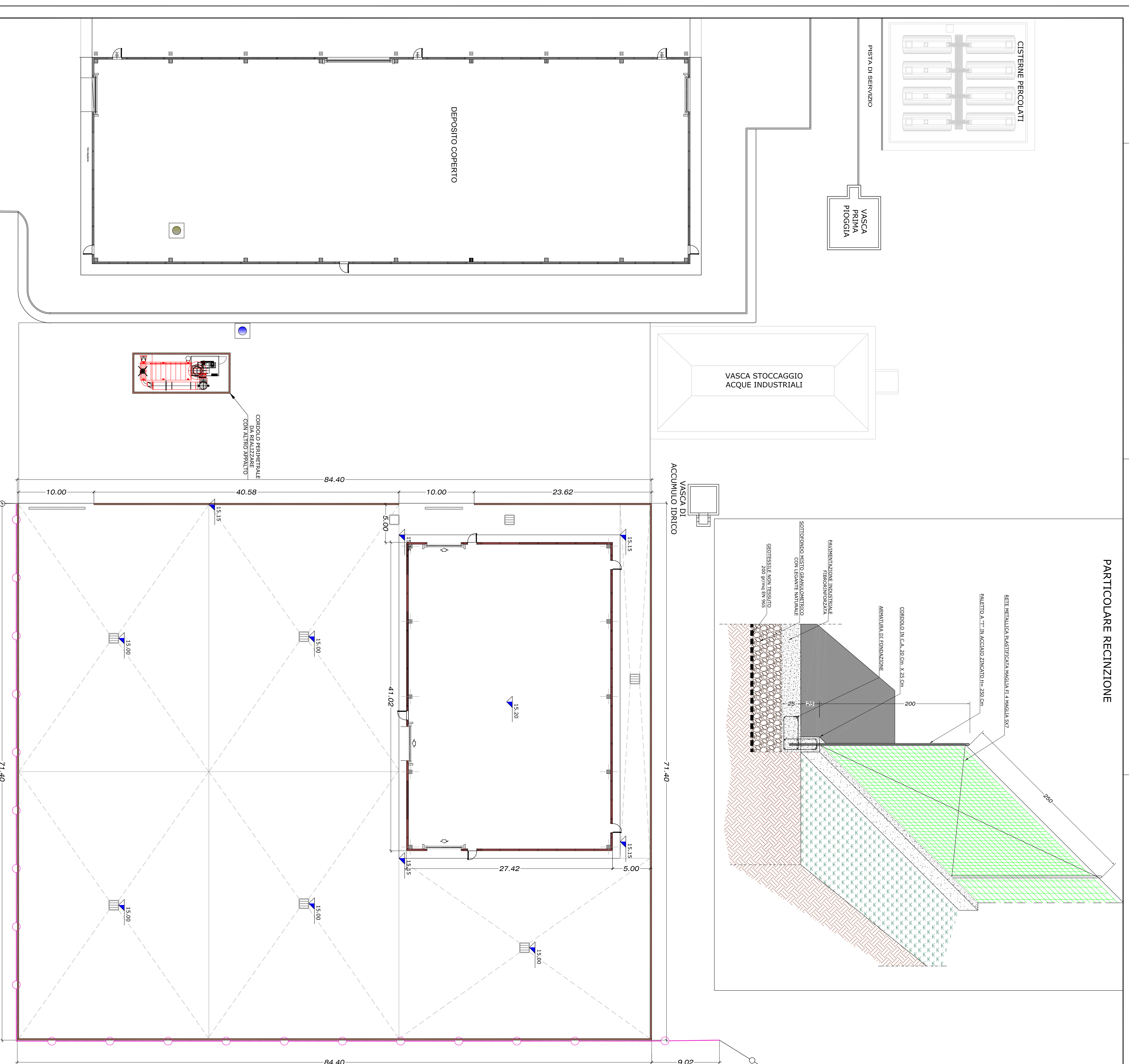

PARTICOLARE PAVIMENTAZIONE INDUSTRIALE

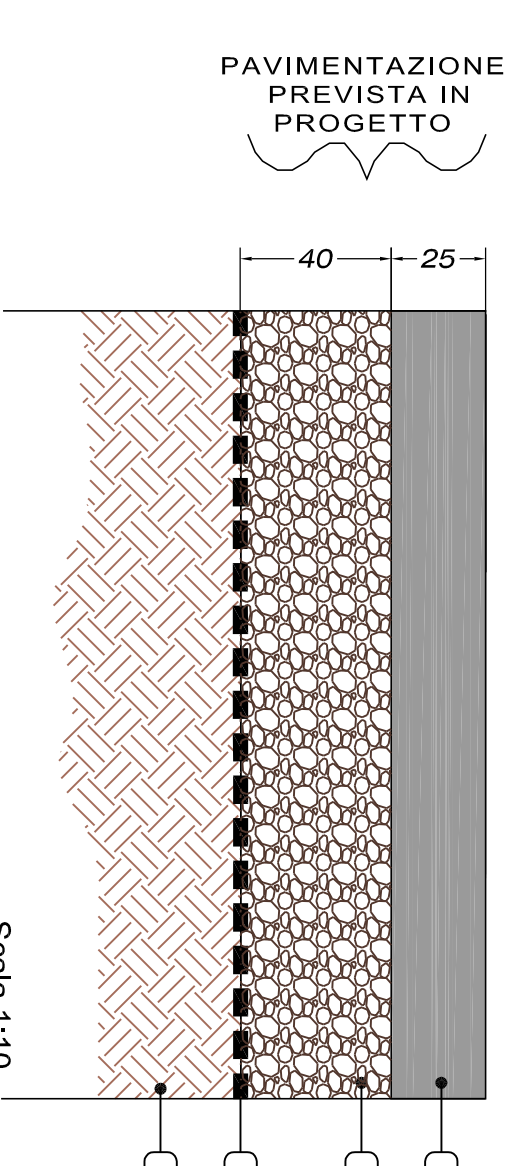

Scala 1:10

LEGENDA

- 1 PAVIMENTAZIONE INDUSTRIALE GRANULOMETRICA SPESORE CM 25
- 2 SOTTOPONDO DI PAVIMENTAZIONE MISTO STABILIZZATO GRANULOMETRICO MASSIMA 40 mm SPESORE CM 40
- 3 TERRENO NATURALE

CONSORZIO INDUSTRIALE PROVINCIALE ORISTANESE

REGIONE AUTONOMA DELLA SARDEGNA
Assessorio della Difesa dell'Ambiente

IMPIANTO DI TRATTAMENTO RIFIUTI SOLIDI URBANI E VALORIZZAZIONE RACCOLTE DIFFERENZIALI A SERVIZIO DELL'AMBITO TERRITORIALE OTTIMALE DELLA PROVINCIA DI ORISTANO
TERZO LOTTO FUNZIONALE - TERZO STRALCIO

REALIZZAZIONE DELLE AREE DI STOCCAGGIO E DEGLI EDIFICI DESTINATI ALLA FERTILIZZAZIONE E CONFEZIONAMENTI DEL SOGNO IN ALBERGO

F' SUB STRALCIO FUNZIONALE: REALIZZAZIONE DELLE AREE E DEGLI EDIFICI

PROGETTO ESECUTIVO
OPERE EDILI

ELABORATO: ALLEGATO

SISTEMAZIONI ESTERNE:
PLANIMETRIA PAVIMENTAZIONE IN PROGETTO

DATE: (CANTIERE) 2023/05/02 (PROGETTO) 2023/05/02
SCALE: 1:200

2.17

IL PRESIDENTE (Prof. Giovanni Sanna)
IL DIRETTORE (Prof. Giovanni Sanna)

IL PROGETTISTA (Prof. Giovanni Sanna)
IL RESPONSABILE DEL PROCEDIMENTO (Prof. Giovanni Sanna)

PROGETTO	1.12	1.13
REVISIONI	1.14	1.15
1	1.16	1.17
2	1.18	1.19
3	1.20	1.21
4	1.22	1.23
5	1.24	1.25

PI 1 T A 0 1 P E 0 4 G 0 2 1 R 0 1